

## ESPECIFICAÇÕES TÉCNICAS CATÉTER LINEAR 7,5 FR. COM BALÃO INTRA-AÓRTICO E KIT DE INSERÇÃO

Código do Produto	Balão				Catéter		
	Volume nominal (cc / ml)	Comprimento nominal (mm)	Diâmetro do balão a 2 psi (mm)	Volume de pré-carga (cc / ml)	Comprimento inserível (mm)	Tamanho ID (pol.)	Tamanho do fio-guia (pol.)
MCA210000048001	40	258	15,0	56	723	0,027	0,025
MCA210000047901	34	221	15,0	56	723	0,027	0,025
MCA210000047801	25	165	15,0	56	723	0,027	0,025

Configuração		Informações para pedidos	
<b>Materiais:</b>	Todos os materiais dos balões e cateteres atendem as diretrizes de biocompatibilidade do FDA e ISO para dispositivos e materiais. Os cateteres BIA Linear 7,5 Fr. e kits de inserção não contêm látex.	40cc Linear 7,5Fr. Cateter BIA com Cateter de Extensão MAQUET	0684-00-0480-01
<b>Embalagem:</b>	Bolsa única, do tipo destacável (Corner Peel)	40cc Linear 7,5Fr. Cateter BIA com Cateter de Extensão em Haste	0684-00-0480-02
<b>Vida útil:</b>	1 procedimento clínico	34cc Linear 7,5Fr. Cateter BIA com Cateter de Extensão MAQUET	0684-00-0479-01
<b>Validade:</b>	Três anos a partir da data de esterilização	34cc Linear 7,5Fr. Cateter BIA com Cateter Extensor "Arrow"	0684-00-0479-02
<i>Todos os parâmetros especificados à temperatura ambiente de 25° C. A MAQUET mantém uma política de aprimoramento contínuo do produto, e reserva o direito de alterar materiais e especificações sem notificações.</i>		25cc Linear 7,5Fr. Cateter BIA com Cateter Extensor MAQUET	0684-00-0478-01
		25cc Linear 7,5Fr. Cateter BIA com Cateter Extensor "Arrow"	0684-00-0478-02
		Kits de inserção 40cc e 34cc: Introdutor reforçado de 6" (15cm) com dilatador Aguilha angiográfica de 18 gauge Dilatador gradual Fio guia de 0,018" X 145 cm com cobertura de PTFE na ponta introdutória Fio guia de 0,035" X 55 cm Válvula de 03 vias Tampa luer lock macho Cateter de extensão 6 fr	0684-00-0478-02
		O kit de inserção 25cc inclui: Conteúdos acima e um cateter de extensão 5 ft.	0884-00-0019-12
		Fio guia de 0,025" X 145cm 3mm J PTFE (Caixa com 5) Revestimento e Conjunto Dilatador 7.5Fr.	0684-00-0254-09 0684-00-0403-05

**MAQUET**  
GETINGE GROUP

**MAQUET Cardiopulmonary do Brasil Ind. e Com. S/A**  
Rua Nazareno Donnini, 67  
VI. Campo Belo São Paulo - SP  
Brasil 05634-140  
Telefone 55 11 3744-7768  
www.maquet.com.br

**Maquet Mexicana, S. de R.L. de C.V**  
Calle de Montecito No. 38, Piso 10, Oficina 17,  
Condomínio No. 4,  
Colônia Nápoles, 03810, México, D.F.  
Telefono: 52 55 9000-8970

**MAQUET Brasília**  
Av.das Castanheiras, Lote 820, sala 707  
Águas Claras Brasília – DF  
Brasil 71900-100  
Telefone: (61) 3382 0822  
maquetdobrasil@maquet.com  
www.maquet.com.br

**MAQUET do Brasil Equipamentos Médicos Ltda.**  
Rua Tenente Alberto Spicciati, 200  
Barra Funda São Paulo - SP  
Brasil 01140-130  
Telefone 55 11 2608-7400  
www.maquet.com.br

LINEAR™ 7,5 FR.  
CATÉTER BIA

CARDIOVASCULAR

© Maquet Cardiopulmonary do Brasil Indústria e Comércio S/A 2010. Todos os direitos reservados. A MAQUET se reserva o direito de modificar o design e as especificações técnicas contidas neste material sem prévia notificação. Catálogo Linear 75FR Catéter BIA PORT MCV 001/10 Rev. 01.

**DATASCOPE IS NOW  
MAQUET CARDIOVASCULAR**

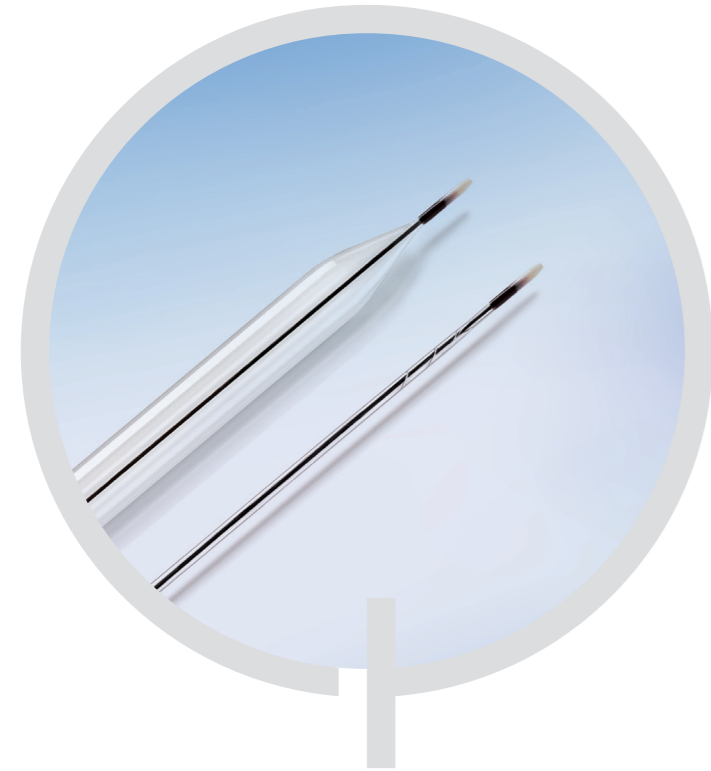

**Profissionais Cardiac Assist sempre contaram com o padrão ouro dos produtos da Datascope.**

Agora a Datascope faz parte da MAQUET Cardiovascular, sendo assim, estamos melhor posicionados para fornecer a melhor tecnologia nos cuidados com pacientes críticos, mantendo um nível excepcional de suporte clínico e de serviço.

A MAQUET se esforça para ser a primeira escolha dos médicos na realização procedimentos cardiovasculares,

forneendo produtos concebidos para ajudar a melhorar a vida dos pacientes com necessidades específicas de terapia cardiovascular.

Para mais informações sobre nossos produtos, visite nossa página web [www.maquet.com.br](http://www.maquet.com.br) ou contate seu representante de vendas local.

MAQUET – The Gold Standard.

**O NOVO CATETER LINEAR 7,5 MAIS FÁCIL DE SER INSERIDO.\*  
MAIS FACILIDADE PARA O MÉDICO E PARA O PACIENTE.**

**Novo Premium Durathane™: a membrana proporciona melhor desempenho**

- Aprimoramento da resistência à abrasão 43%\*
- Aprimoramento da resistência à fadiga\*
- Redução da força de inserção\*
- Enchimento imediato no início\*

**Ciclos de tempo de enchimento/esvaziamento mais rápidos\***

- O transporte mais rápido de gás proporciona melhor suporte de frequências cardíacas rápidas e arritmias
- Ciclo de tempo 19% mais rápido em 80º Método de Teste Bend\*

**O menor tamanho 7.5Fr. é ideal para adultos, diabéticos, e pacientes com PVD (doença vascular periférica)**

- Redução da área de seção cruzada do cateter em 38% x 9,5 Fr.
- Menor tamanho do cateter proporciona aumento do fluxo distal do membro\*
- Minimiza o tamanho da perfuração arterial
- Fácil inserção em Lumens menores ou vasos comprometidos

**Cateter Linear 7.5Fr**

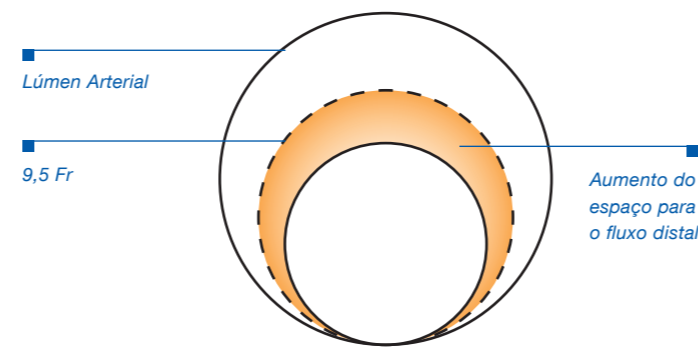

(O desenho não foi feito em escala)

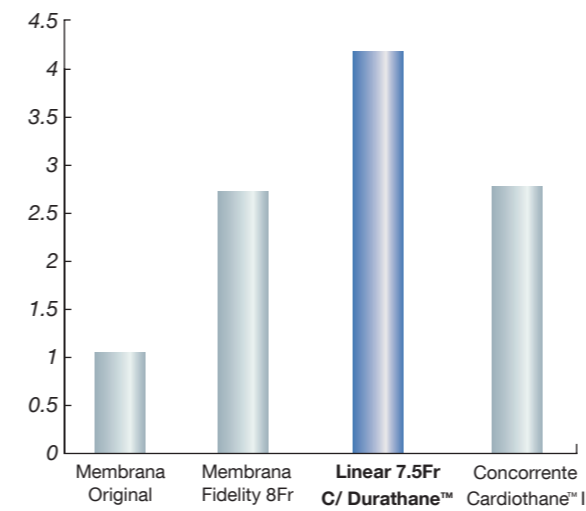

**RESISTÊNCIA À ABRASÃO\***  
Membrana Linear 7.5Fr  
43% melhor do que Cardiothane™ II

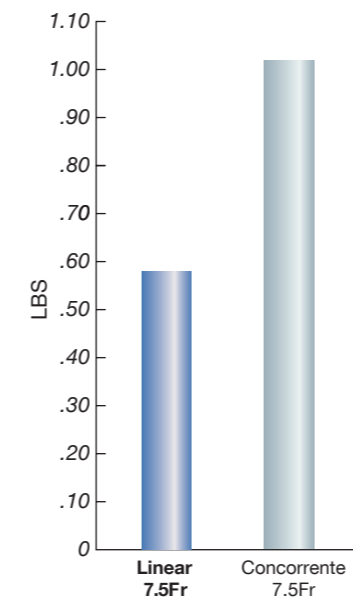

**FORÇA DE INSERÇÃO\***  
Força reduzida em 43%

**CARACTERÍSTICAS DO BIA FIDELITY**

**Potencial para reduzir complicações\***

- Menores taxas de isquemia relatadas para cateteres menores

\* Comparação de resultados após uso de cateteres de contrapulsção com balão intra-aórtico de tamanho francês 8 x 9,5 em 9.332 pacientes no registro do Benchmark® em perspectiva. *Cateterização e Intervenções Cardiovasculares* 56:200-206 (2002).

**Melhora do revestimento**

- Melhora do revestimento para a transição do introdutor
- Nova válvula de Hemóstase
- Novo Cubo Introdutor com Trava 'Twist Lock'
- Cor Universal para Codificação de Tamanho

**Protetor em T para balão de membrana**

- Mantém a membrana firmemente envolta antes da inserção
- Ajuda a manusear o cabo do cateter antes da inserção, e a remoção da bandeja do campo estéril

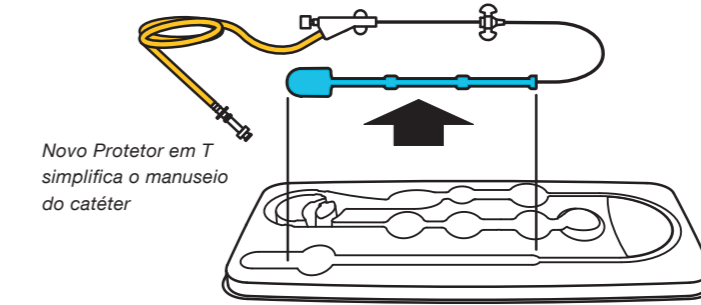

Novo Protetor em T simplifica o manuseio do catéter

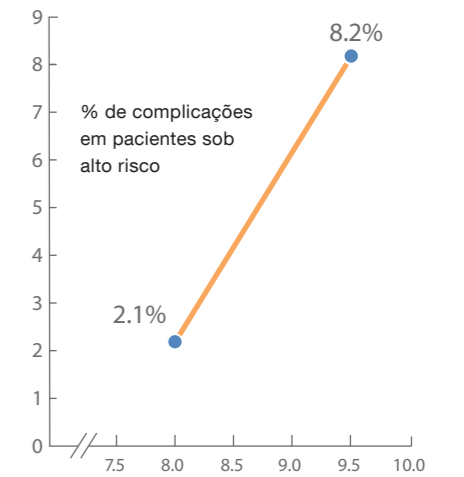

Catéter O.D.  
Risco de isquemia em pacientes sob alto risco: 9,5 Fr. em comparação com 8 Fr. (1.073 pacientes)\*

Novo introdutor com cubo trava 'twist lock' previne separação acidental

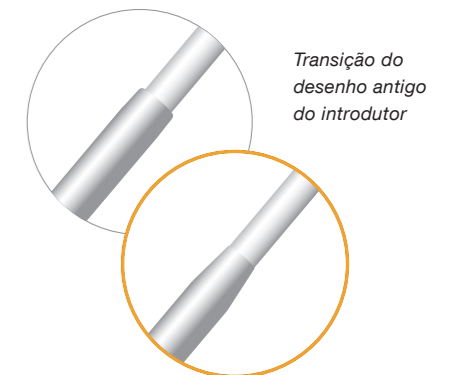
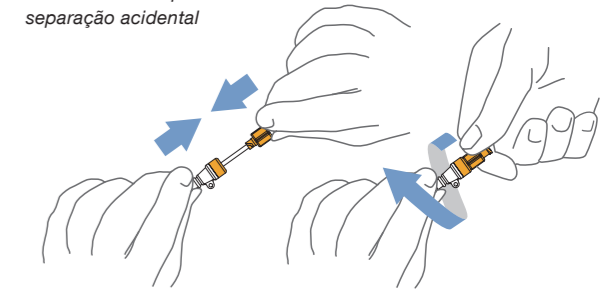

Novo Linear 7,5 Fr., apresenta melhora no revestimento da transição do introdutor